

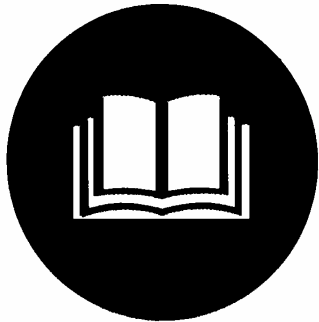

GHS 570



Magyar



94071

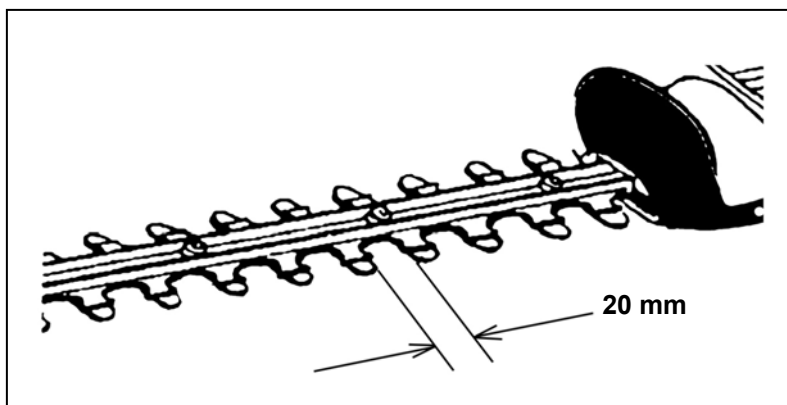
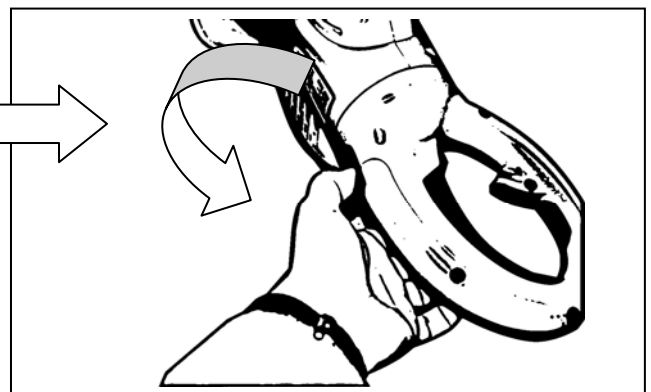
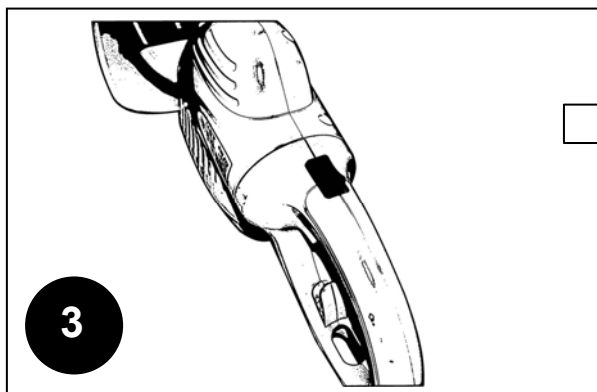
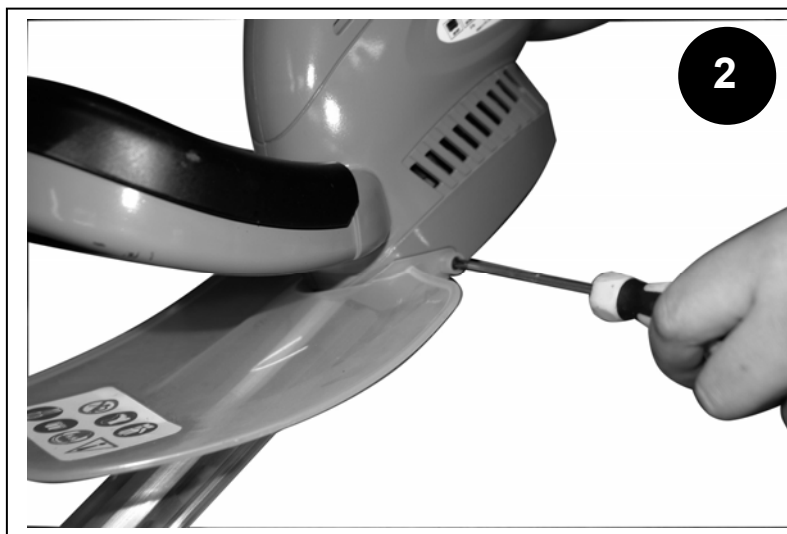
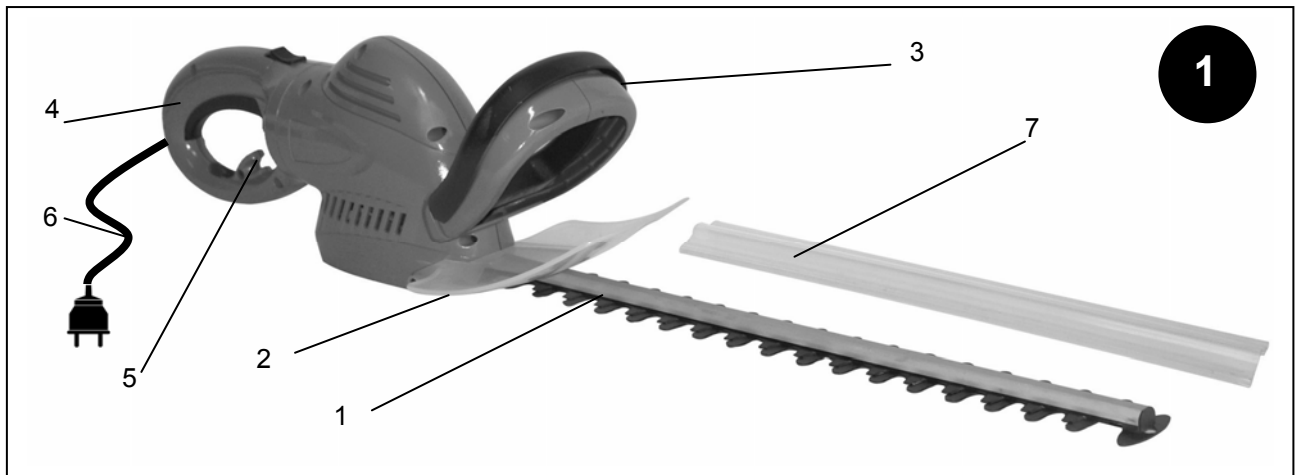

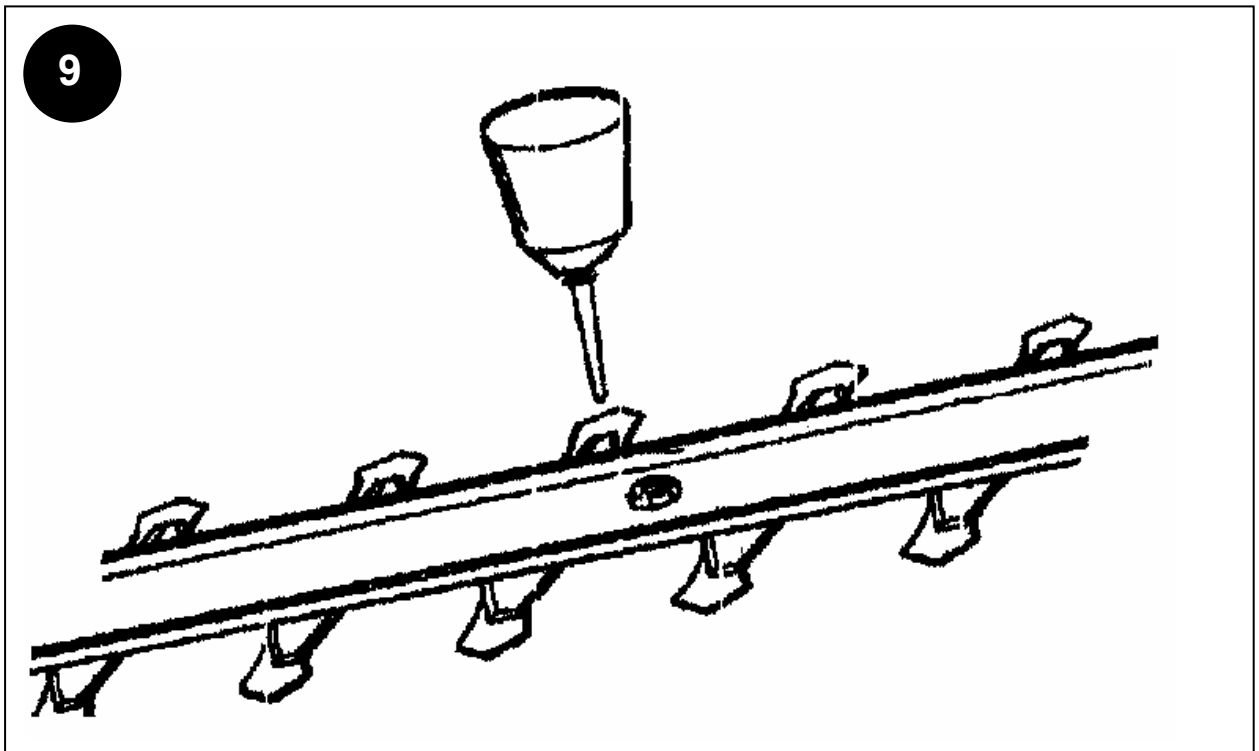
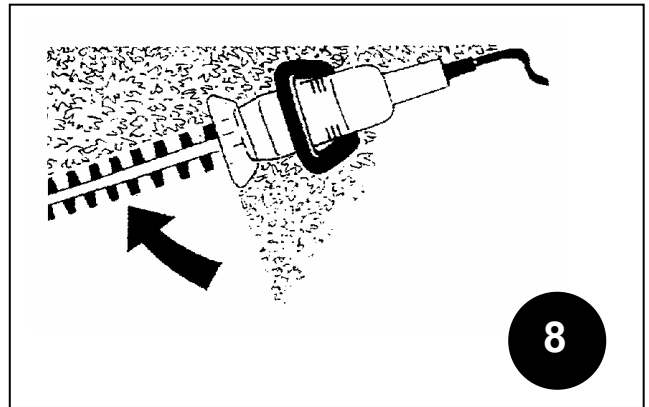
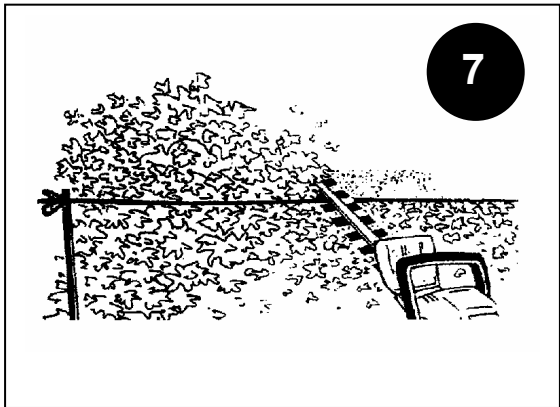
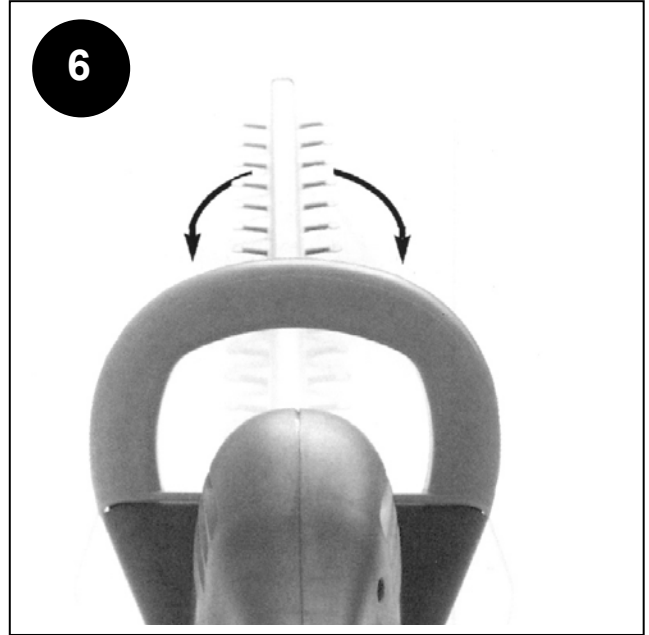
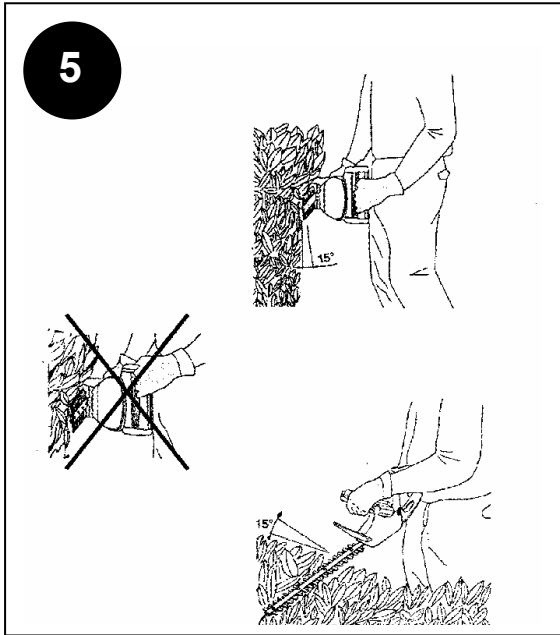



HU	Vannak kérdései? Reklamációja? Szüksége van alkatrészekre, vagy használati utasításra? Reklamációt és pótalkatrészek megrendelését az illető szervizúrlap segítségével gyorsan, bürokrácia mentesen intézünk el az alábbi címen http://www.guede.com/support Az űrlapot kikérheti az alábbi címeken:		
	Gyártási szám: _____ Szortiment tételszám: _____ Gyártási év: _____		
Tel.: +49 (0) 79 04 / 700-360		Fax: +49 (0) 79 04 / 700-51999	E-mail: support@ts.guede.com

JELZÉSEK:

A gyártmány biztonsága, tilalmak:

	
A gyártmány megfelel az illető EU normák követelményeinek	Védje nedvesség ellen



Tilalmak:

	
Tilos a kábelnél fogva húzni/ kábelnél fogva szállítani	Tilos gyerekek közelében raktározni

Tilalmak, figyelmeztetés:

	
Tilos a kábelnél fogva húzni/ kábelnél fogva szállítani	Figyelmeztetés vágási sebesülésekre



Figyelmeztetés:



	
Figyelmeztetés a veszélyes magas feszültségre	Tartsa abe a biztonságos távolságot

Utasítások:



	
Olvassa el a használati utasítást	

Környezetvédelem:

	
Tilos a hulladékot a környezetben tárolni, szakszerűen kell megsemmisíteni.	A karton csomagolást adja át speciális hulladékgyűjtőbe reciklációra.

	
Hibás és/vagy tönkrement villany, vagy elektronikus gépeket át kell adni az illetékes hulladékgyűjtő telepre.	Zöld pont –Duales System Deutschland AG

Csomagolás:

	
Zöld pont –Duales System Deutschland AG	A csomagolást felállított helyzetben tartsa

Gép:

Elektromos sövénynyíró olló GHS 570

Az elektromos sövénynyíró olló nagy **teljesítményű motorral** és szériás **kiváló minőségű késsel** rendelkezik.

A forgatható markoló munka közben lehetővé teszi a közepes magasságú élőszövények úgy horizontális, mint vertikális síkon való **tiszta metszését**.

Az elektromos ollók **optimális biztonságát a kés gyorskapcsolója és a kétkezes biztonsági kapcsoló** biztosítja be. Az elektromos sövénynyíró kések tisztításkor egyszerűen leszerelhetők. Az ergonómikus konstrukciós módszer alapján az elektromos ollók egyaránt megfelelnek **jobb- és balkezeseknek** is.

A szállítmány tartalma (1.ábra)

1. Vágóléc
2. Kézi védő burkolat
3. Vezető markoló kapcsoló nyomógombbal
4. Kézi markoló kapcsoló nyomógombbal
5. Akasztó hurok a hosszabbító vezetékhez
6. Hálózati kábel
7. Kés védő burkolat

HU Azonossági nyilatkozat EU és

illetékes EU előírások

Ezzel kijelentjük mi, a Güde GmbH & Co. KG Birkichstraße 6, 74549 Wolpertshausen, Germany hogy a lentiekben megjelölt gépi termékek, koncepciója és tervezése, az általunk forgalomba kerülő kivitelezésben, megfelel az EU illetékes biztonsági és higiéniai szabályzatok alapkövetelményeinek.

A gépen, a velünk való konzultáció nélkül végzett változások esetén, a jelen nyilatkozat érvényességét veszti.

Gép jelölése: **GHS 570** Szortiment tételszám.: **94071**

Dátum/gyártó aláírása: 2008.10.29. 
Az aláíró adatai: Arnold úr, ügyvezető igazgató

Illetékes EU előírások

EU előírás gépekre 98/37/EG
EU előírás alacsony feszültségre 73/23/EWG

EU előírás elektromagnetikára 9/336/EWG

Előírás 2000/14 EG

Használt harmonizált normák:

EN 55014-1/A2:2002, EN 55014-2/A1:2001, EN 61000-3-2/A2:2005, EN 61000-3-3/A2:2005

Certifikációs szerv: TÜV SÜD Product Service, Ridlerstraße 65, 80339 München.

Jótállás

Jótállási igények a mellékelt jótállási kártya szerint.

Általános biztonsági utasítások

A használati utasítást a gép első használata előtt figyelmesen el kell olvasni. Az esetben, ha a gép bekapcsolásával és használatával kapcsolatban kétségeik lesznek forduljanak a gyártóhoz (szervíz osztály).

A MAGAS SZÍNVONALÚ BIZTONSÁG ÉRDEKÉBEN TARTSA BE AZ ALÁBBI UTASÍTÁSOKAT:



Vigyázz: Üzemeltesse kizárólag hibaáram elleni védő kapcsolóval (a VDE előírás 702. bekezdése szerint a maximális érték 30mA). Forduljon, kérem, villamos szakemberéhez.

Vigyázz:

Üzembe helyezés előtt alaposan tanulmányozza át a használati utasítást. Azok a személyek, akik nem ismerik a sövénynyíró ollót, üzembe helyezése előtt figyelmesen olvassák el a gépkönyvet, a kezelési és karbantartási utasítást, hogy megakadályozzák az esetleges károkat és sebesüléseket.

A gépkezelő a munkahelye felelős harmadik személy biztonságáért is.

Tartsa munkahelyét rendszerben és tisztán. A munkahelyen és a munkaasztalon lévő rendetlenség személyek sérüléséhez vezethet.

Vegye figyelembe a környezeti hatásokat.

Munkakörnyezete sajátosságait. Villanszerszámokat és gépeket ne használjon nyirkos, vagy nedves környezetben. Biztosítsa be a megfelelő világítást. Villanszerszámokat ne hagyjon esőn, vagy nedves levegőn, ne kapcsolja be könnyen gyúlékony folyadékok, vagy gázok közelében.

Előzze meg az áramütést. Kerülje ki teste érintkezését leföldelt objektumokkal, pl. vízvezeték, fűtőtest, rezsó és jég szekrény. Akadályozza meg, hogy gyerekek kerüljenek gépe közelébe. Akadályozza meg, hogy idegen személyek manipuláljanak a géppel, vagy a kábellel, biztosítsa be, hogy ezek a személyek ne tartózkodjanak munkakörnyezetében.

Az elektromos sövénynyíró olló kizárólag DIN 57282 vagy DIN 457245 számú norma szerinti, H07RN típusú hosszabbító kábel, vagy gumi hosszabbító lanó segítségével helyezhető üzembe.

Az elektromos sövénynyíró ollót tilos a kábelnél fogva emelni, húzni, esetleg rögzíteni.

Az esetben, ha a kábel, vagy a konektor a külső hatások eredményeként megrongálódik, tilos javítani. A megrongálódott kábelt ki kell cserélni. Ezt a munkát kizárólag elektro- szakember végezheti.

Be kell biztosítani, hogy a konektor csatlakozásai védve legyenek nedvesség ellen.

Használat előtt ki kell próbálni, hogy a csatlakozó kábel és a konektor rendszerben vannak-e.

Az elektromos sövénynyíró végzendő bármilyen munka végzése előtt, kapcsolja ki a gépet az áramkörből.

A kezelő felelős a helyi biztonsági és munka előírások betartásáért.

A gépet minden használat előtt vizuálisan ellenőrizze.

Tilos a gépet használni az esetben, ha a biztonsági berendezések meg vannak rongálva, vagy el vannak kopva.

A biztonsági berendezést tilos kikapcsolni.

A gépet kizárólag arra a célra szabad használni, melyre tervezve volt, s melyet a használati utasítás tartalmaz. A kezelő felelős a munkaterületen a biztonsági utasítások betartásáért.

Az esetben, ha az elektromos sövénynyíró olló hibás, kizárólag autorizált szervízben szabad javíttatni. Kizárólag eredeti alkatrészeket szabad használni.

Megfelelő módon meg kell akadályozni, hogy gyerekek ne kerüljenek a gép közelébe.

Üzembe helyezés előtt szakpróba útján meg kell bizonyosodni arról, hogy a szükséges intézkedések rendelkezésre állanak. A sövénynyíró olló működése közben tilos a munkaterületen idegen személyeknek tartózkodnia. Akadályozza meg, hogy a sövénynyíró olló esőnek, vagy nedvességnek legyen kitéve. A helyi biztonsági utasítások betartásáért a kezelő a felelős (Esetleg forduljon elektro- szakemberhez).

Szerszámát raktározza biztonságosan, száraz, zárt helyiségben, ahová nem juthatnak be gyerekek.

Tilos a szerszámot túlterhelni, jobban és biztonságosan

dolgozik az adott teljesítményi területen.

Megfelelő szerszámot használjon. Ne használjon kis berendezést ott, ahol erős, nagy berendezésre van szükség. A gépeket kizárólag arra a munkákra használja, melyre konstruálva voltak.

Viseljen megfelelő munkaruhát. Ne viseljen széles, bő öltözéket és ékszereket, melyeket a gép forgó részei bekaphatnak. Kinti munka közben ajánlatos gumi kesztyű és csúszás elleni talppal ellátott cipő viselése. Viseljen hajhálót. Viseljen védő szemüveget. A vágásirány blokkolása esetén, pl. erős gallyakkal, az ollót azonnal kapcsolja ki. Mindenekelőtt kapcsolja ki a gépet az áramkörből, s csak ezután szabad eltávolítani a blokk okát. A szerszámot tartsa száraz, biztonságos helyen, ahová nem juthatnak be gyerekek. Szállításkor, raktározásnál a nyíró berendezést mindig be kell biztosítani védő berendezéssel.

Elektromos biztonság: VIGYÁZZ! ÁRAMÜTÉS VESZÉLYE!

Üzemeltesse kizárólag PRCD személyvédelmi kapcsolóval!

• Kérem, kérdezze meg az elektro- szakembert! A gép típuscímkéjén lévő adatoknak meg kell egyeznie az áramkör illetékes adataival. A vezetékét védeni kell forróság, olaj és éles tárgyakkal ellen.

Általános utasítás:

• Használat előtt vizuálisan ellenőrizze az elektromos sövénynyíró ollót, hogy bebizonyosodjon arról, hogy a gép, főleg a villanyvezeték és a konektor nincsenek megkárosodva.

Viselkedés kényszerhelyzetben

Igyekezzen a balesetnek megfelelően első segélyt nyújtani, s minél hamarabb biztosítson be orvosi segítségét.

A sebesülést nyugtassa meg, s védje további balesettől.

Rendeltetés szerinti használat

Vigyázz! Az elektromos sövénynyíró olló kizárólag ösvények, bokrok, bozótok nyírására használatos. Másfajta használat, mely nincs a használati utasításban, az elektromos sövénynyíró olló megrongálódásához, s a kezelő súlyos sebesüléséhez vezethet. Az elektromos sövénynyíró olló kétféle biztonsági kapcsolóval van ellátva. Az elektromos sövénynyíró ollót kizárólag úgy kell működtetni, hogy egyik kézzel a vezető markolón lévő kapcsoló nyomógombját nyomja, másik kézzel pedig a kézi markolón nyomja a nyomógombot. Az esetben, ha bármelyik kapcsolót elengedi, a sövénynyíró olló azonnal megáll.

Vigyázz: Az elektromos sövénynyíró olló használata kézvédő berendezés nélkül tilos.

Maradékveszély és óvintézkedések

Elektromos maradékveszély

Veszély	Következmény	Óvintézkedések
Közvetlen érintkezés	Áramütés	FI kapcsoló használata
Nem közvetlen érintkezés	Áramütés médiumon keresztül	FI kapcsoló használata

Vigyázz!

- Biztonsága érdekében kizárólag azokat a kellékeket és pótkerendezéseket használja, melyek a használati utasítás, vagy a szerszám gyártója ajánl.

Olyan kellékek és szerszámok használata, melyeket a gyártó nem ajánl, sebesülési veszéllyel jár.

Javíttatni kizárólag elektro- szakemberrel szabad.

- Ez a villamos berendezés eleget tesz az illetékes biztonsági előírások követelményeinek. Javíttatni kizárólag autorizált szakemberekkel szabad, különben sebesülés veszélye fenyeget.

Követelmények a gép kezelőjére

A gép kezelője használat előtt figyelmesen olvassa el a használati utasítást.

Szakképesítés

A gép használatához, szakemberrel való felvilágosításon kívül nem szükséges speciális szakképesítés.

Minimális korhatár

A géppel kizárólag 16 éven felüli személyek dolgozhatnak. Kivételt képez a fiataikorúak foglalkoztatása szakképzés alatt az oktató felügyelete mellett szakképzettség elsajátítása érdekében.

Képzés

A gép használatához elegendő szakember felvilágosítása resp. a használati utasítással való megismerkedés. Speciális képzés nem szükséges.

Megsemmisítés

A megsemmisítési utasítások a gépen, resp. a csomagoláson elhelyezett piktogramokból olvashatók le. Az egyes jelzések magyarázata a „Jelzések a gépen” fejezetben található.

Zaj

- Ezen elektromos szerszám által kiadott zajt ISO 3744, NFS 31-031 (2000/14 EG) szerint kell mérni. A munkahelyen a zaj túllépheti a 85 dB (A). Ez esetben a kezelő személyzet részére zaj elleni védelmi rendelkezéseket kell megfogantatni.

Áramkörbe való kapcsolás

A gépet egyfázisú 230 V 50 Hz váltóárammal lehet működtetni. A gépen védő szigetelés van, s ezért be lehet kapcsolni védelem nélküli konektorokba is. Az üzembe helyezés előtt bizonyosodjon meg arról, hogy az áramkör feszültsége összhangban legyen a gép típuscímkéjén feltüntetett feszültséggel.

Üzembe helyezés és kezelés

Vigyázz! Az elektromos sövénynyíró olló kizárólag ösvények, bokrok, bozótok nyírására használatos. Másfajta használat, mely nincs a használati utasításban, az elektromos sövénynyíró olló megrongálódásához, s a kezelő súlyos sebesüléséhez vezethet. Az elektromos sövénynyíró olló kétkezes biztonsági kapcsolóval van ellátva. Az elektromos sövénynyíró ollót kizárólag úgy kell működtetni, hogy egyik kézzel a vezető markolón (1. ábra/3. megj.) lévő kapcsoló nyomógombját nyomja, másik kézzel a kézi markolón (1. ábra/4. megj.) nyomja a nyomógombot. Az esetben, ha bármelyik kapcsolót feloldja, a sövénynyíró olló megáll.

Közben kísérelje figyelemmel a sövénynyíró olló befogását.

- Próbálja ki a nyíró ollók funkcióját. Kétoldali nyíró ollók ellentétesek, ami magas nyíró teljesítményt és csendes járatot biztosít be.
- Használat előtt rögzítse le a hosszabbító kábelt úgy, hogy akassza fel az illetékes kábeltartóra (1. ábra/5. megj.)

Kinti használat esetén erre a célra alkalmas hosszabbító kábel kell használni.

- A 14 mm-nél szélesebb ágakat először ágvágo ollóval kell eltávolítani.

Trapéz alakú vágás megfelel a növények természetes növekedésének, s lehetővé teszi az élősövény optimális fejlődését.

- Először az oldalsó felületeket kell nyírni alulról felfelé. A felső felületet ízlés szerint nyírni, vagy egyenesre, vagy tető alakúra, vagy gömbölyűre.
- A biztonsági nyíró lécen fogak vannak, melyek a sebesülés kockázata csökkentése érdekében az oldalakon le vannak kerekítve és áthelyezéssel vannak rendezve. Az ütközés elleni védelem megakadályozza, hogy a gép falba, kerítésbe, stb. való ütközése esetén visszaütés jöjjön létre (4. ábra).
- Az esetben, ha a gépet szilárd tárgyak leblokkolják, azonnal ki kell kapcsolni. Elsősorban kapcsolja ki a gépet az áramkörből, utána távolítsa el a bekadt tárgyat.

- Vigyázz: fém tárgyak, pl. drótkerítések, növénykarók, stb., a vágóléc megrongálódásához vezethetnek.
- A kábelt mindig a munkaterületől kifelé kell vezetni. A munkairány a konektortól elfelé vezessen. A nyíró berendezést, ezért, munkakezdés előtt stabil állapotba kell helyezni.

Nyírási időszak:

- **Lombos élősövények:** június és október
- **Tülevelű élősövények:** április és augusztus
- **Konifera élősövények:** májustól, szükség szerint

Kezelési utasítások

- Az elektromos olló élősövényeken kívül használható bokrok és bozótok nyírására is.
- A legjobb nyírási teljesítményt úgy érheti el, hogy a sövénynyíró ollót úgy vezeti, hogy az élősövénytel kb. 15°-os szöveget zárjon be. (5. ábra).
- A kétoldali nyíró ellentétes kések mindkét irányú nyírást lehetővé teszik (6. ábra).
- Annak érdekében, hogy az élő sövény felszíne egyenes legyen, ajánlatos a sövény mellett irányadóként vékony zsinórt kihúzni. Azok a gallyak, melyek magasabbak, le lesznek nyírva. (lásd. 7. ábra)
- Az élősövény oldalait ívszerű mozgással, alulról felfelé kell nyírni (lásd. 8. ábra)
- Annak érdekében, hogy a sövénynyíró olló kezelése kényelmesebb legyen, a kézi markoló forgatható. A hüvelykujjával nyomja le a kézi markoló felső részén levő aratációs nyomógombot (3. ábra), s a markolót fordítsa a kívánt irányba. **(VIGYÁZZ, a markolót kizárólag abban az esetben állíthatja át, ha a gépet kikapcsolta az áramkörből, vagyis kihúzta a dugvillát a konektorból. Üzembe helyezés előtt a markolót hallhatóan, a biztonsági – bekattant, helyzetbe kell tenni.**

Karbantartás és kezelés

- Mielőtt a gépet félre teszi, vagy tisztítani akarja, feltétlenül, a dugvilla konektorból való kihúzásával, kapcsolja ki az áramkörből.
 - A berendezés jobb teljesítménye érdekében a késeket rendszeresen tisztítani és kenni kell. A leülepedt réteget kéfével távolítsa el, majd a késeket finom olajréteggel lássa el (lásd. 9. ábra)
- Használjon, kérem, biológiai úton lebontható olajat.**
- A berendezés műanyag korpusát és alkatrészeit háztartási tisztítószerrel, nedves ruhával tisztítsa. Ne használjon semmilyen agresszív szert, vagy oldószert.
 - Feltétlenül akadályozza meg, hogy víz kerüljön a gépbe.

Megsemmisítés

Vigyázz!

Az elektromos sövénynyíró olló és kellei különböző anyagokból vannak összeállítva, pl. fémből, műanyagból.

A hibás konstrukciós alkatrészeket adja át speciális hulladékgyűjtőbe.

Tilos a konteinerbe helyezni!

A likvidációval kapcsolatban forduljon szakosított árusítójához, vagy az önkormányzat illetékes osztályához!